

Notice de montage

Rappel du procédé d'assemblage :

La liaison des panneaux du meuble se fait à l'aide d'une clé six pans.

Le verrouillage de 2 éléments Clamex S20 assure la liaison et la solidité de l'assemblage.

Armoire Murale

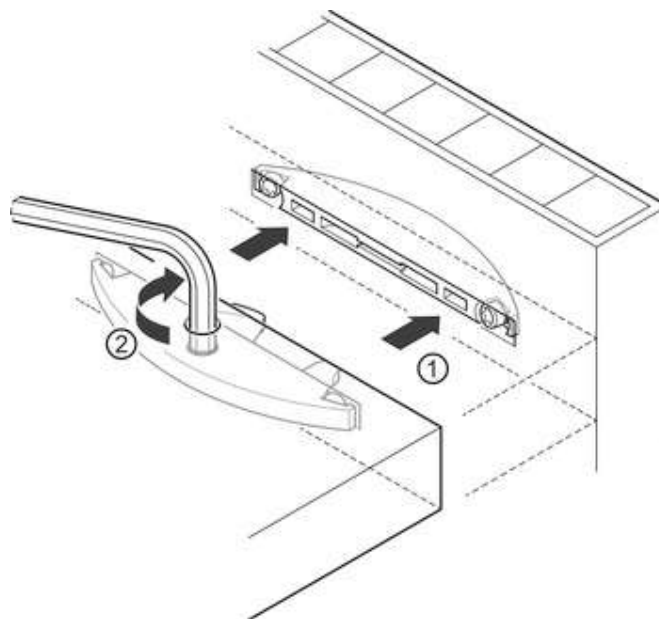
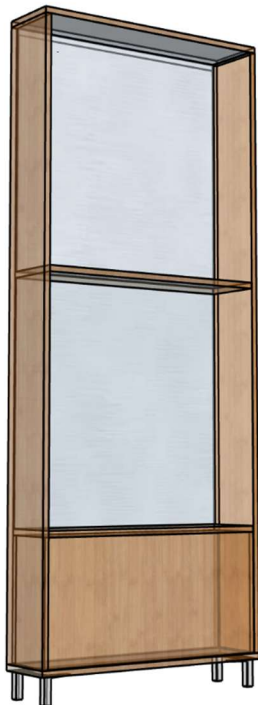

Outillage nécessaire

Une clé six pans de 5 (fournie)

Merci de vérifier le contenu de vos colis avant de commencer le montage de votre meuble, vérifiez que toutes les pièces nécessaires à l'assemblage sont présentes.

1 - Installation des pieds

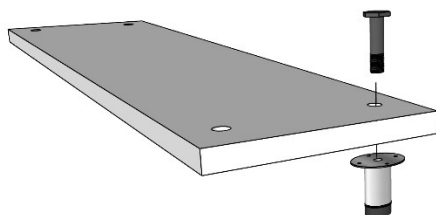

Après avoir installé les quatre pieds, vérifiez et ajustez le niveau de votre bas de meuble



2 - Installation partie basse du meuble

Assemblez chacun des éléments en verrouillant chacun des lamello à l'aide de la clé six pans de 5 mm

A - Joue basse Droite

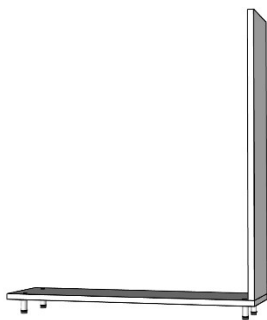

B - Arrière Fond bas

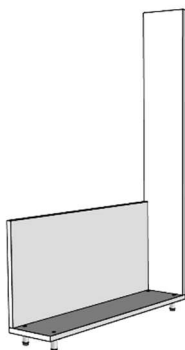

C - Avant Fond bas

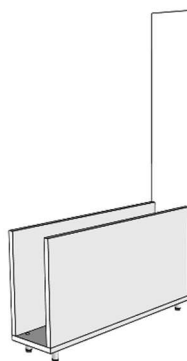

D - Joue basse Gauche

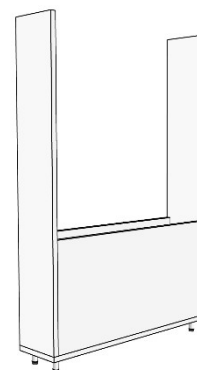

E - Traverse basse

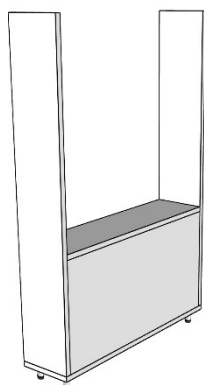

F - Fond 8 mm

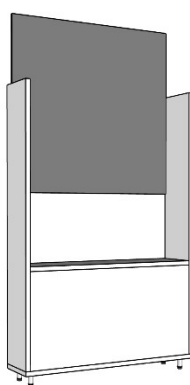

G - Traverse haute

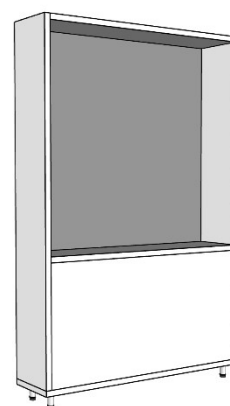

3 - Installation partie haute du meuble

H - Joue G haute

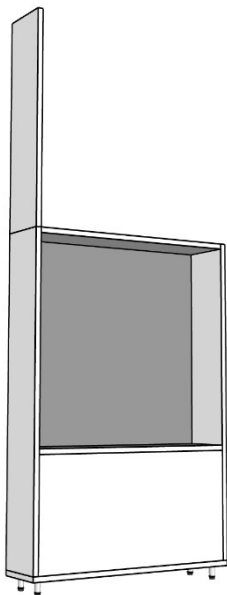

I - Joue D haute

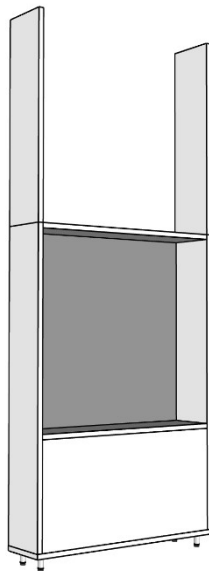

J - Fond haut

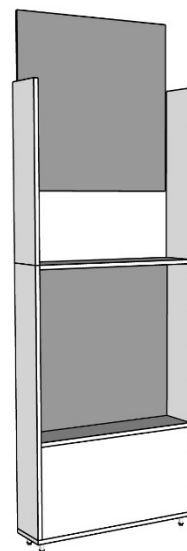

K - Haut

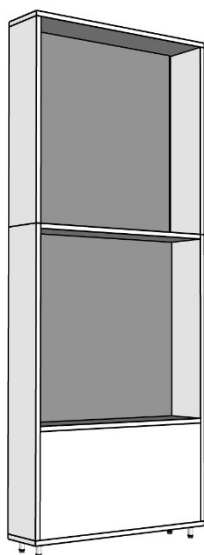

Cadres niches (2)

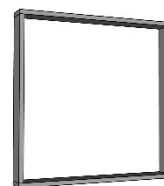

La notice des kit d'assemblage des éclairages de niche est fournie avec l'équipement - Chaque meuble est préparé pour être équipé des profils avec leur ruban LED.